

Muoviputken kaari, HF

Ø32 mm

Tyyppi: JMKL32HF

Snro: 1111006

Tuotetunnus: 2TKA00004494

GTIN: 6438199008301



Putkikaarissa on liimarengas putken lukitusta varten. Taivutuskulma on 90°. 750N. Halogeenivapaa (HF).

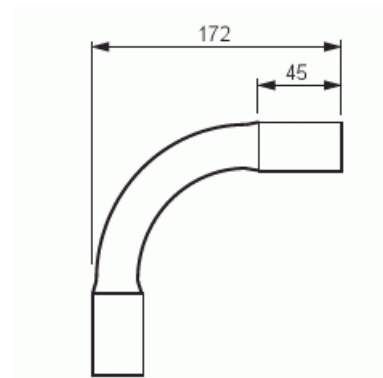

Tekniset tiedot

Pakkaus

Paketti:	10/100
Yksikkö:	kpl

ETIM Data

Kiilloitettu pinta:	Ei
Harjattu pinta:	Ei
Halogeeniton:	Kyllä
Hylsillä:	Kyllä
Kaksiosainen:	Ei
Tarkistusaukko ja -kansi:	Ei
Taipuisa:	Ei

